



SYSTEM IDENTYFIKACJI WIZUALNEJ ADWOKATURY POLSKIEJ



# Spis treści

## POLA EKSPLOATACJI

6	.....	Symbol Adwokatury Polskiej – negatyw
7	.....	Znak Adwokatury Polskiej – negatyw
8	.....	Symbol Adwokatury Polskiej
9	.....	Znak Adwokatury Polskiej
10	.....	Teczka
11	.....	Listownik
12	.....	Koperta
13	.....	Wizytówki
14	.....	Tablice informacyjne zewnętrzne
19	.....	Tablice informacyjne wewnętrzne
20	.....	Ogłoszenia prasowe czarno-białe
21	.....	Ogłoszenia prasowe w kolorze
22	.....	Biżuteria identyfikacyjna

## TECHNOLOGIA

Konstrukcja symbolu	.....	24
Budowa znaku	.....	25
Budowa znaku–pieczęci	.....	26
Pole ochronne znaku	.....	27
Kolorystyka	.....	28
Budowa wizytówki	.....	29
Budowa teczki	.....	30
Budowa listownika	.....	31
Budowa koperty	.....	32
Budowa tablic zewnętrznych	.....	33
Budowa tablic wewnętrznych	.....	36
Technologia dla tablic informacyjnych	.....	37
Dopuszczalna kolorystyka	.....	38
Liternictwo	.....	40
Budowa przypinki	.....	41
Nieprawidłowe użycie symbolu	.....	42
Nieprawidłowe użycie znaku	.....	43



POLA EKSPLOATACJI

awp

awp



ADWOKATURA  
POLSKA







ADWOKATURA  
POLSKA



  
ADWOKATURA  
POLSKA



Adwokat Jan Kowalski  
75-366 Koszalin, ul. Zwycięstwa 120, tel. 094 343 84 69, fax 094 343 84 70, jan.kowalski@adwokatura.pl, www.nra.pl  
PL 12 1248 5678 6543 0000 0009 4500



Adwokat Jan Kowalski  
75-366 Koszalin, ul. Zwycięstwa 120, tel. 094 343 84 69, fax 094 343 84 70, [www.nra.pl](http://www.nra.pl)



ADWOKATURA  
POLSKA

Adwokat  
**Jan KOWALSKI**

75-366 Koszalin, ul. Zwycięstwa 120  
tel. 094 343 84 69, fax 094 343 84 70  
jan.kowalski@adwokatura.pl, www.nra.pl



ADWOKATURA  
POLSKA

Adwokat  
**Jan KOWALSKI**

75-366 Koszalin, ul. Zwycięstwa 120  
tel. 094 343 84 69, fax 094 343 84 70  
jan.kowalski@adwokatura.pl, www.nra.pl



ADWOKATURA  
POLSKA

Adwokat  
**Jan KOWALSKI**

75-366 Koszalin, ul. Zwycięstwa 120  
tel. 094 343 84 69, fax 094 343 84 70  
jan.kowalski@adwokatura.pl, www.nra.pl



Adwokat  
**Jan KOWALSKI**

75-366 Koszalin, ul. Zwycięstwa 120  
tel. 094 343 84 69, fax 094 343 84 70  
jan.kowalski@adwokatura.pl  
www.nra.pl



Adwokat  
**Jan KOWALSKI**

75-366 Koszalin, ul. Zwycięstwa 120  
tel. 094 343 84 69, fax 094 343 84 70  
jan.kowalski@adwokatura.pl  
www.nra.pl



Adwokat  
**Jan KOWALSKI**

75-366 Koszalin, ul. Zwycięstwa 120  
tel. 094 343 84 69, fax 094 343 84 70  
jan.kowalski@adwokatura.pl  
www.nra.pl



NACZELNA RADA ADWOKACKA

SĄD DYSCYPLINARNY

KOMISJA REWIZYJNA

FUNDACJA ADWOKATURY POLSKIEJ

OŚRODEK BADAWCZY ADWOKATURY



## KANCELARIE ADWOKACKIE

adw. JAN KOWALSKI

adw. MIECZYŚŁAW NOWAK

adw. LUCYNA KRUK

adw. BARBARA KRZEMIŃSKA-STEC



ADWOKATURA  
POLSKA

IZBA ADWOKACKA  
WARSZAWA

OKRĘGOWA RADA ADWOKACKA

OKRĘGOWY SĄD DYSCYPLINARNY

OKRĘGOWA KOMISJA REWIZYJNA





ADWOKATURA  
POLSKA

adw. JAN KOWALSKI

75-366 Koszalin, ul. Zwycięstwa 120

tel. 094 343 84 69

pn. 8:00-15:00

śr. 8:00-15:00

czw. 9:00-16:00

wt. 8:00-15:30

pt. 9:00-16:00

## KANCELARIE ADWOKACKIE

75-366 Koszalin, ul. Zwycięstwa 120

adw. JAN KOWALSKI

tel. 094 343 84 69

pn. 8:00-15:00	śr. 8:00-15:00	czw. 9:00-16:00
wt. 8:00-15:30		pt. 9:00-16:00

adw. LUCYNA KRUK

tel. 094 234 94 34

pn. 8:00-15:00	śr. 9:00-16:00
wt. 8:00-15:30	czw. 9:00-16:00

adw. BARBARA KRZEMIŃSKA-STEC

tel. 094 264 74 33

pn. 8:00-15:00	śr. 9:00-16:00
----------------	----------------

15

  
ADWOKATURA  
POLSKA

NACZELNA RADA ADWOKACKA

PREZES

Jadwiga KRZEMIŃSKA  
adwokat



# ADWOKATURA POLSKA

OŚRODEK BADAWCZY ADWOKATURY  
PRZY NACZELNEJ RADZIE ADWOKACKIEJ

ogłasza

## KONKURS

na opracowanie elementów identyfikacji wizualnej  
samorządu zawodowego adwokatów  
w konkursie mogą wziąć udział studenci i absolwenci  
wyższych uczelni plastycznych w kraju i za granicą  
dla zwycięzcy konkursu przewidziano  
nagrodę w wysokości

**20.000 zł**

Prace konkursowe należy przesłać pocztą  
lub dostarczyć osobiście do dnia 31 stycznia 2009 na adres:  
Ośrodek Badawczy Adwokatury  
ul. Świętojerska 16, 00-202 Warszawa

Pełny tekst regulaminu konkursu  
dostępny jest na stronie internetowej:

[www.nra.pl/oba](http://www.nra.pl/oba)



# ADWOKATURA POLSKA

OŚRODEK BADAWCZY ADWOKATURY  
PRZY NACZELNEJ RADZIE ADWOKACKIEJ

ogłasza

## KONKURS

na opracowanie elementów identyfikacji wizualnej  
samorządu zawodowego adwokatów  
w konkursie mogą wziąć udział studenci i absolwenci  
wyższych uczelni plastycznych w kraju i za granicą  
dla zwycięzcy konkursu przewidziano  
nagrodę w wysokości

**20.000 zł**

Prace konkursowe należy przesłać pocztą  
lub dostarczyć osobiście do dnia 31 stycznia 2009 na adres:  
Ośrodek Badawczy Adwokatury  
ul. Świętojerska 16, 00-202 Warszawa

Pełny tekst regulaminu konkursu  
dostępny jest na stronie internetowej:

[www.nra.pl/oba](http://www.nra.pl/oba)



ADWOKATURA  
POLSKA

Adwokat

Jan  
KOWALSKI

75-366 Koszalin, ul. Zwycięstwa 120  
tel. 094 343 84 69



ADWOKATURA  
POLSKA

Adwokat

Jan  
KOWALSKI

75-366 Koszalin, ul. Zwycięstwa 120  
tel. 094 343 84 69



ADWOKATURA  
POLSKA

## OGŁASZA KONKURS

na opracowanie identyfikacji wizualnej samorządu zawodowego adwokatów  
w konkursie mogą wziąć udział studenci i absolwenci wyższych uczelni plastycznych  
w kraju i za granicą

**NAGRODA 20.000 zł**

Prace konkursowe należy przesłać pocztą lub dostarczyć osobiście  
do dnia 31 stycznia 2009 na adres:  
Ośrodek Badawczy Adwokatury ul. Świętojerska 16, 00-202 Warszawa

Pełny tekst regulaminu konkursu dostępny jest na stronie internetowej:  
[www.nra.pl/oba](http://www.nra.pl/oba)



ADWOKATURA  
POLSKA

## OGŁASZA KONKURS

na opracowanie elementów identyfikacji wizualnej samorządu zawodowego adwokatów  
w konkursie mogą wziąć udział studenci i absolwenci wyższych uczelni plastycznych w kraju i za granicą  
dla zwycięzcy konkursu przewidziano nagrodę w wysokości

**20.000 zł**

Prace konkursowe należy przesłać pocztą lub dostarczyć osobiście do dnia 31 stycznia 2009 na adres:  
Ośrodek Badawczy Adwokatury ul. Świętojerska 16, 00-202 Warszawa

Pełny tekst regulaminu konkursu dostępny jest na stronie internetowej:

[www.nra.pl/oba](http://www.nra.pl/oba)



# ADWOKATURA POLSKA

OŚRODEK BADAWCZY ADWOKATURY  
PRZY NACZELNEJ RADZIE ADWOKACKIEJ

ogłasza

## KONKURS

na opracowanie elementów identyfikacji wizualnej  
samorządu zawodowego adwokatów  
w konkursie mogą wziąć udział studenci i absolwenci  
wyższych uczelni plastycznych w kraju i za granicą  
dla zwycięzcy konkursu przewidziano  
nagrodę w wysokości

**20.000 zł**

Prace konkursowe należy przesłać pocztą  
lub dostarczyć osobiście do dnia 31 stycznia 2009 na adres:  
Ośrodek Badawczy Adwokatury  
ul. Świętojerska 16, 00-202 Warszawa

Pełny tekst regulaminu konkursu  
dostępny jest na stronie internetowej:

[www.nra.pl/oba](http://www.nra.pl/oba)



## ADWOKATURA POLSKA

OŚRODEK BADAWCZY ADWOKATURY  
PRZY NACZELNEJ RADZIE ADWOKACKIEJ

ogłasza

### KONKURS

na opracowanie elementów identyfikacji wizualnej  
samorządu zawodowego adwokatów  
w konkursie mogą wziąć udział studenci i absolwenci  
wyższych uczelni plastycznych w kraju i za granicą  
dla zwycięzcy konkursu przewidziano  
nagrodę w wysokości

**20.000 zł**

Prace konkursowe należy przesłać pocztą  
lub dostarczyć osobiście do dnia 31 stycznia 2009 na adres:  
Ośrodek Badawczy Adwokatury  
ul. Świętojerska 16, 00-202 Warszawa

Pełny tekst regulaminu konkursu  
dostępny jest na stronie internetowej:

[www.nra.pl/oba](http://www.nra.pl/oba)



ADWOKATURA  
POLSKA

Adwokat

Jan  
KOWALSKI

75-366 Koszalin, ul. Zwycięstwa 120  
tel. 094 343 84 69



ADWOKATURA  
POLSKA

Adwokat

Jan  
KOWALSKI

75-366 Koszalin, ul. Zwycięstwa 120  
tel. 094 343 84 69



ADWOKATURA  
POLSKA

### OGŁASZA KONKURS

na opracowanie identyfikacji wizualnej samorządu zawodowego adwokatów  
w konkursie mogą wziąć udział studenci i absolwenci wyższych uczelni plastycznych  
w kraju i za granicą

**NAGRODA 20.000 zł**

Prace konkursowe należy przesłać pocztą lub dostarczyć osobiście  
do dnia 31 stycznia 2009 na adres:  
Ośrodek Badawczy Adwokatury ul. Świętojerska 16, 00-202 Warszawa

Pełny tekst regulaminu konkursu dostępny jest na stronie internetowej:  
[www.nra.pl/oba](http://www.nra.pl/oba)



ADWOKATURA  
POLSKA

### OGŁASZA KONKURS

na opracowanie elementów identyfikacji wizualnej samorządu zawodowego adwokatów  
w konkursie mogą wziąć udział studenci i absolwenci wyższych uczelni plastycznych w kraju i za granicą  
dla zwycięzcy konkursu przewidziano nagrodę w wysokości

**20.000 zł**

Prace konkursowe należy przesłać pocztą lub dostarczyć osobiście do dnia 31 stycznia 2009 na adres:  
Ośrodek Badawczy Adwokatury ul. Świętojerska 16, 00-202 Warszawa

Pełny tekst regulaminu konkursu dostępny jest na stronie internetowej:

[www.nra.pl/oba](http://www.nra.pl/oba)



TECHNOLOGIA



Siatka konstrukcyjna opiera się na kwadracie, którego bok równy jest szerokości linii tworzących znak.



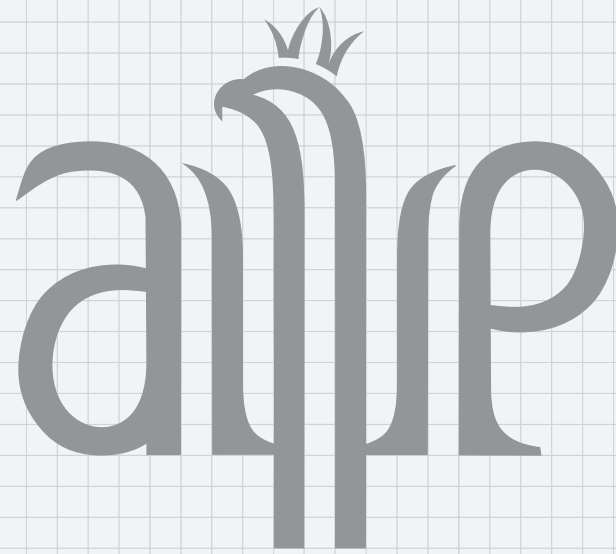

ADWOKATURA

POLSKA



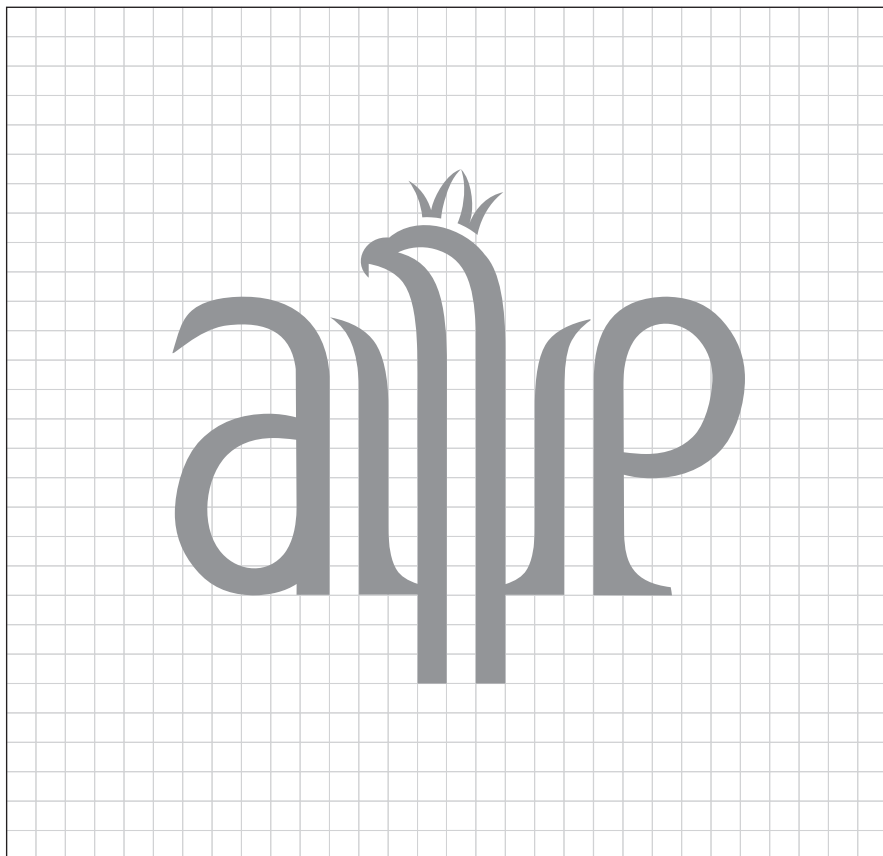

Siatki wyznaczające pola ochronne poszczególnych znaków.





Zieleń – C:93 M:24 Y:85 K:69  
PANTONE 3435 EC



Złoto – C:26 M:48 Y:96 K:0  
PANTONE metallic coated 8641 C



Srebro – C:38 M:31 Y:33 K:1  
PANTONE 877 C



C:73 M:70 Y:73 K:30  
PANTONE metallic coated 8603 C



Szarość: 30% czerni



Szarość: 40% czerni



Szarość: 70% czerni

Wszystkie odcienie szarości o zawartości czerni od 30% do 90%

Dopuszczalny jest negatyw dla każdej wersji kolorystycznej, np:



Dopuszczalny jest również hot-stamping oraz tłoczenie symbolu, znaku i pieczęci.

Papier do wizytówek: gładki lub tłoczony, o gramaturze 250-300 g/m<sup>2</sup>, kolor ecru.  
 Dopuszcza się stosowanie wypukłości oraz hot-stampingu na wizytówkach  
 (zarówno w wersji pozytywowej jak i negatywowej) w logo i nazwisku, w samym logo lub w samym nazwisku.

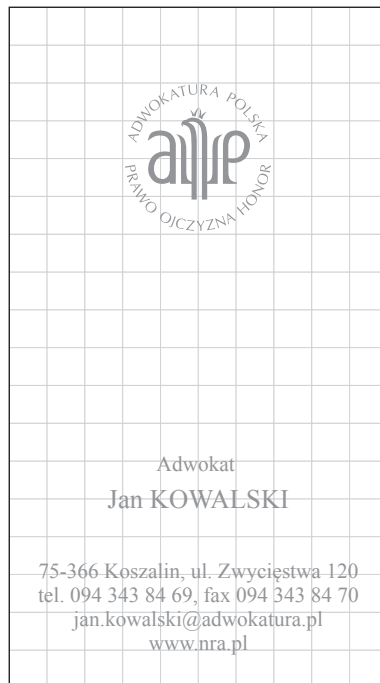
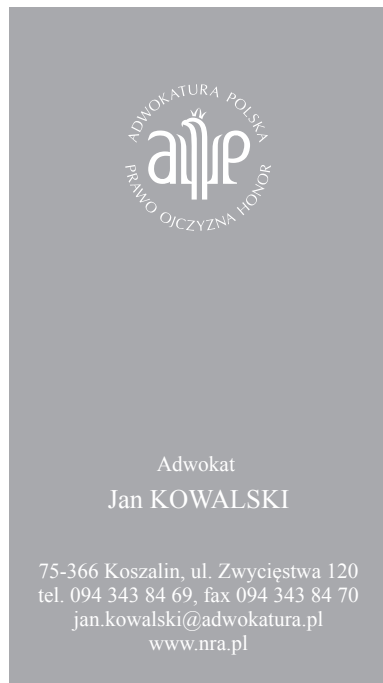

8 pkt  
10 pkt

8 pkt

Wymiary wizytówki:  
50 mm × 90 mm

Wykorzystana czcionka:  
Times New Roman

- Kolorystyka:
- w wersji pozytywowej szarość pomiędzy 30% a 90% czerni
  - w wersji negatywowej szarość pomiędzy 30% a 40% czerni

5 mm  
 5 mm SKALA 1:1



8 pkt  
11 pkt

8 pkt

Wymiary teczki:  
210 mm × 297 mm

10 mm



10 mm

SKALA 1:2



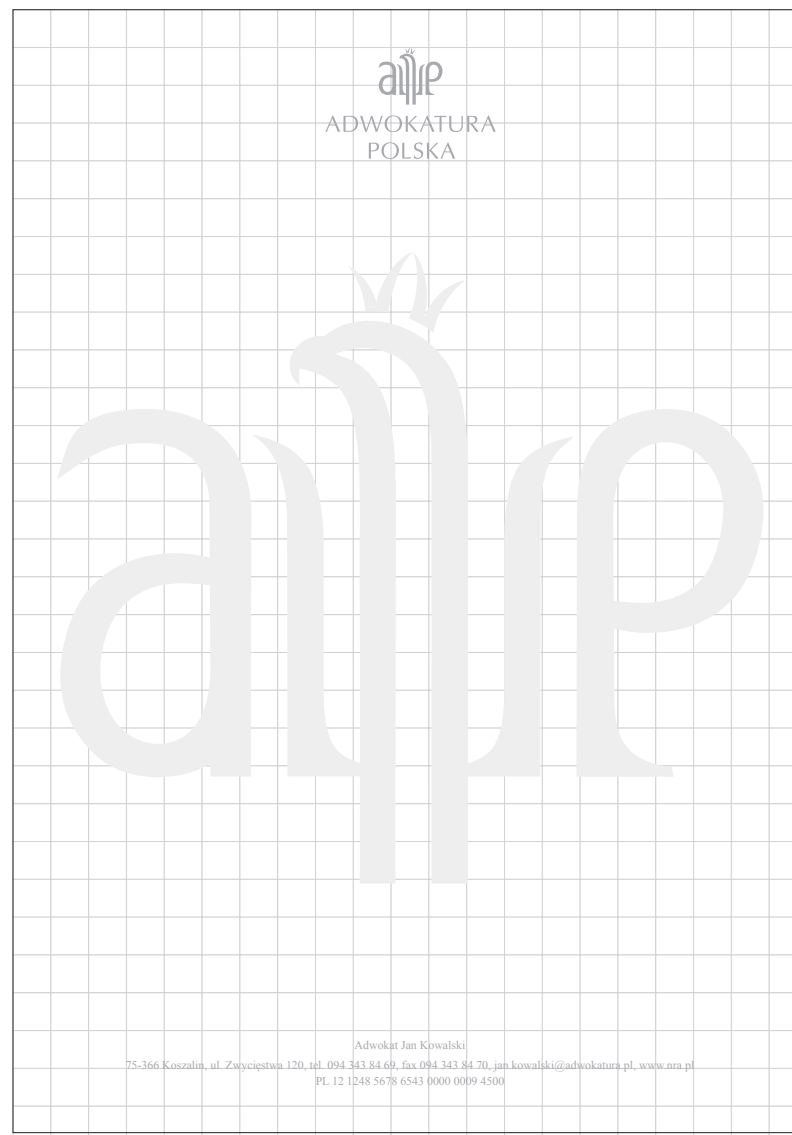

Wymiary listownika:  
210 mm × 297 mm (A4)

Wykorzystana czcionka:  
Times New Roman

Kolorystyka:  
• logo i teksty – szarość  
40% czerni  
• znak wodny – szarość  
7% czerni

10 mm  
 10 mm SKALA 1:2

8 pkt  
9 pkt

Wymiary koperty:  
220 mm × 110 mm

Wykorzystana czcionka:  
Times New Roman

Kolorystyka:  
szarość – 40% czerni

5 mm



5 mm

SKALA 1:1

10 pkt







ADWOKATURA  
POLSKA

NACZELNA RADA ADWOKACKA

SĄD DYSCYPLINARNY

KOMISJA REWIZYJNA

FUNDACJA ADWOKATURY POLSKIEJ

OŚRODEK BADAWCZY ADWOKATURY

Wymiary tablic:  
700 mm × 280 mm  
700 mm × 120 mm

Wykorzystana czcionka:  
Times New Roman – 77 pkt,  
odstęp między znakami 15%

20 mm



20 mm

SKALA 1:5

Wymiary tablic:  
400 mm × 160 mm  
400 mm × 65 mm

Wykorzystana czcionka:  
Times New Roman

20 mm

 20 mm SKALA 1:4

60 pkt

																			
<b>adw. JAN KOWALSKI</b>																			
75-366 Koszalin, ul. Zwycięstwa 120																			

24 pkt

43 pkt

tel. 094 343 84 69																			
--------------------	--	--	--	--	--	--	--	--	--	--	--	--	--	--	--	--	--	--	--

43 pkt

pn. 8:00-15:00																			
----------------	--	--	--	--	--	--	--	--	--	--	--	--	--	--	--	--	--	--	--

pn. 8:00-15:00	śr. 8:00-15:00	czw. 9:00-16:00
wt. 8:00-15:30		pt. 9:00-16:00

pn. 8:00-15:00	śr. 9:00-16:00
wt. 8:00-15:30	czw. 9:00-16:00

pn. 8:00-15:00	śr. 9:00-16:00
----------------	----------------

Wymiary tablic:  
400 mm × 160 mm  
400 mm × 65 mm

Wykorzystana czcionka:  
Times New Roman

20 mm

 20 mm SKALA 1:4

 ADWOKATURA POLSKA																			
<b>KANCELARIE ADWOKACKIE</b>																			
75-366 Koszalin, ul. Zwycięstwa 120																			

60 pkt

24 pkt

adw. JAN KOWALSKI																			
-------------------	--	--	--	--	--	--	--	--	--	--	--	--	--	--	--	--	--	--	--

43 pkt

tel. 094 343 84 69																			
--------------------	--	--	--	--	--	--	--	--	--	--	--	--	--	--	--	--	--	--	--

43 pkt

pn. 8:00-15:00					śr. 8:00-15:00					czw. 9:00-16:00				
wt. 8:00-15:30										pt. 9:00-16:00				

43 pkt

Wymiary tablic:  
220 mm × 200 mm

Wykorzystana czcionka:  
Times New Roman

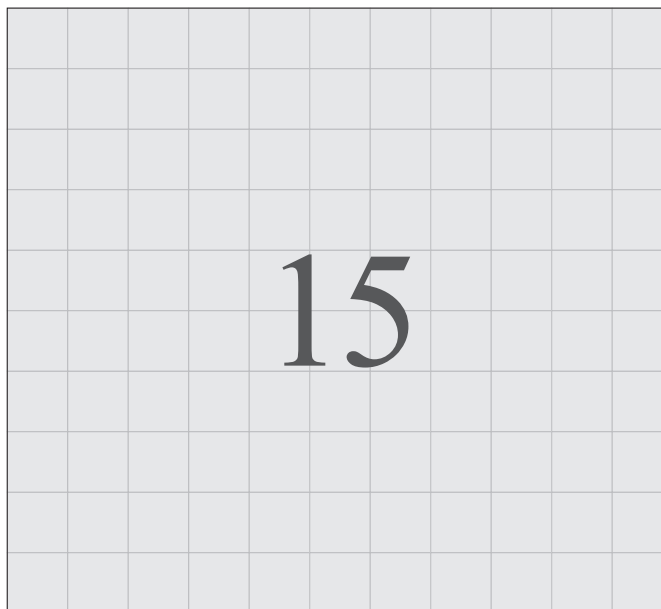

30 pkt  
odstęp między znakami 15%

36 pkt

27 pkt



Tablice wykonane w technice ploterowej  
(folia samoprzylepna pół-mat)  
naklejona na twarde podłoże, np. PCV

- mocowanie: śruby mocujące niewidoczne – twarde podłoże nawiercone w narożnikach, zastosowana zaślepka



Tablice mosiężne

- mocowanie do podłoża: śruba widoczna, umiejscowiona w narożnikach, oddalona od brzegów o 15 mm



Tablice na mlecznej PCV – treść wycięta  
w folii samoprzylepnej matowej  
(technologia ploterowa)

- mocowanie do podłoża: śruba z białą zaślepką, umiejscowiona w narożnikach, oddalona od brzegów o 15 mm

W przypadku tablic informacyjnych oraz teczek dopuszczalne jest wykorzystanie następującej kolorystyki:

Wszystkie odcienie szarości o zawartości czerni od 30% do 90%



50% czerni



70% czerni

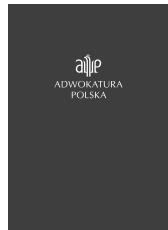

90% czerni



PANTONE metallic coated 8603 C

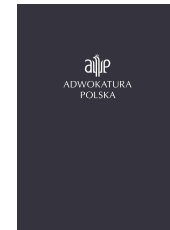



Srebro: PANTONE 877 C



Złoto: PANTONE metallic coated 8641 C



Zieleń: PANTONE 3435 EC



Liternictwo i znak w jednym z kolorów wyżej wymienionych – na białym tle

Czcionka wykorzystana w znakach Adwokatury Polskiej

Czcionka wykorzystana w budowie papierów firmowych  
oraz tablic informacyjnych

OTTAWA

TIMES NEW ROMAN

1234567890

1234567890

ABCDEFGHIJKLMNOPQRSTUVWXYZ

ABCDEFGHIJKLMNOPQRSTUVWXYZ

ĄĆĘŁŃÓŚŻ

ĄĆĘŁŃÓŚŻ

abcdefghijklmnopqrstuvwxyz

abcdefghijklmnopqrstuvwxyz

ąćęłńóśż

ąćęłńóśż

, . / ; " : ( ) + -

, . / ; " : ( ) + -



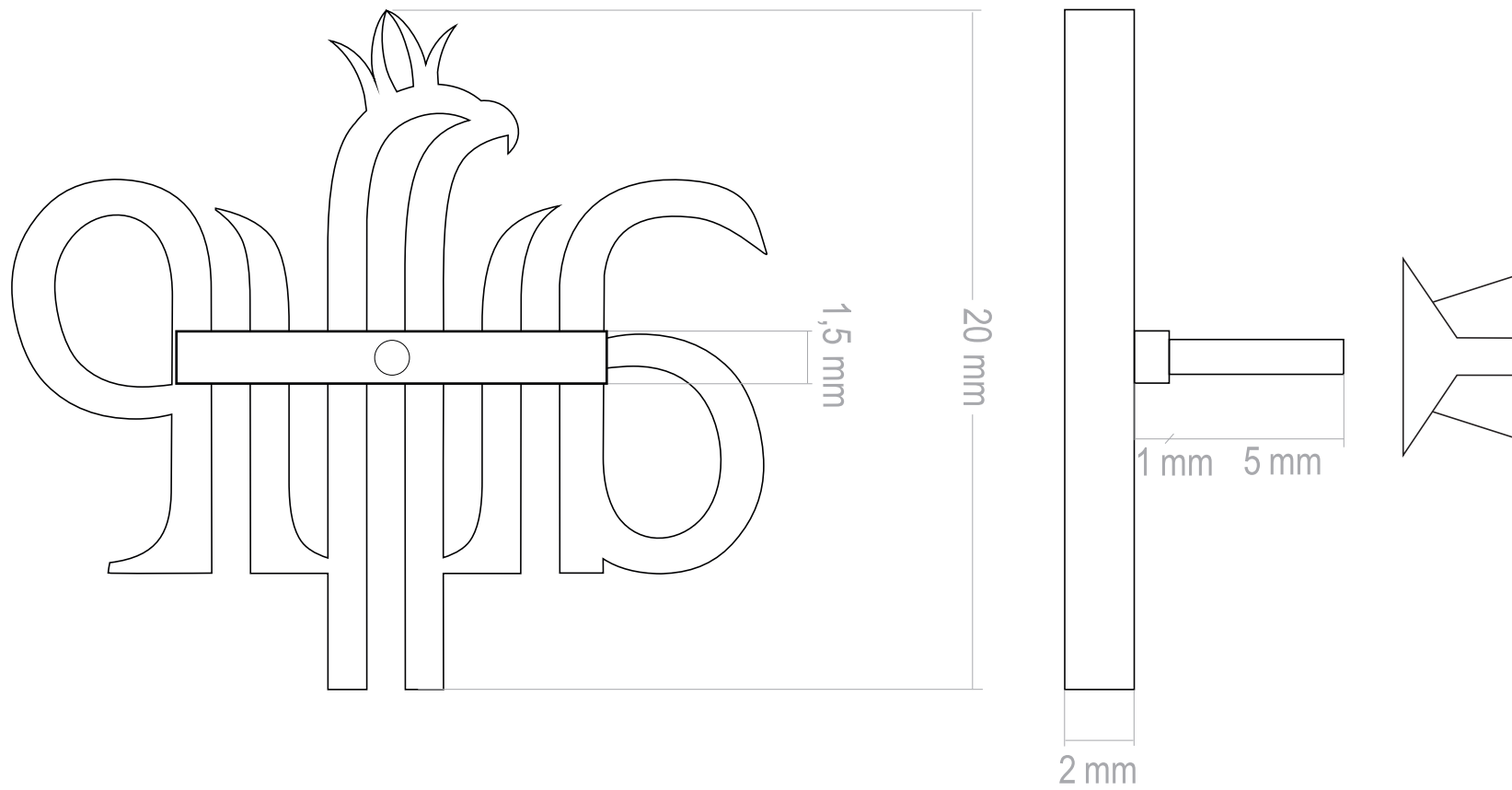







System Identyfikacji Wizualnej Adwokatury Polskiej  
został wybrany w drodze konkursu ogłoszonego  
przez Ośrodek Badawczy Adwokatury  
przy Naczelnej Radzie Adwokackiej im. adw. Witolda Bayera.

Jury obradowało w składzie:  
adw. Stanisław Mikke – Przewodniczący Jury,  
prof. dr Jacek Ojrzanowski, prof. Władysław Pluta,  
prof. Marek Stańczyk, adw. Tomasz Kopoczyński,  
adw. Jerzy Naumann, adw. Dariusz Wojnar.

Projekt opracowały:  
Aleksandra Monika Gołdyn i Dorota Sawicka  
z Koszalina.

[www.nra.pl](http://www.nra.pl)